

8 t ブロック詳細図

六脚ブロックK0.83形

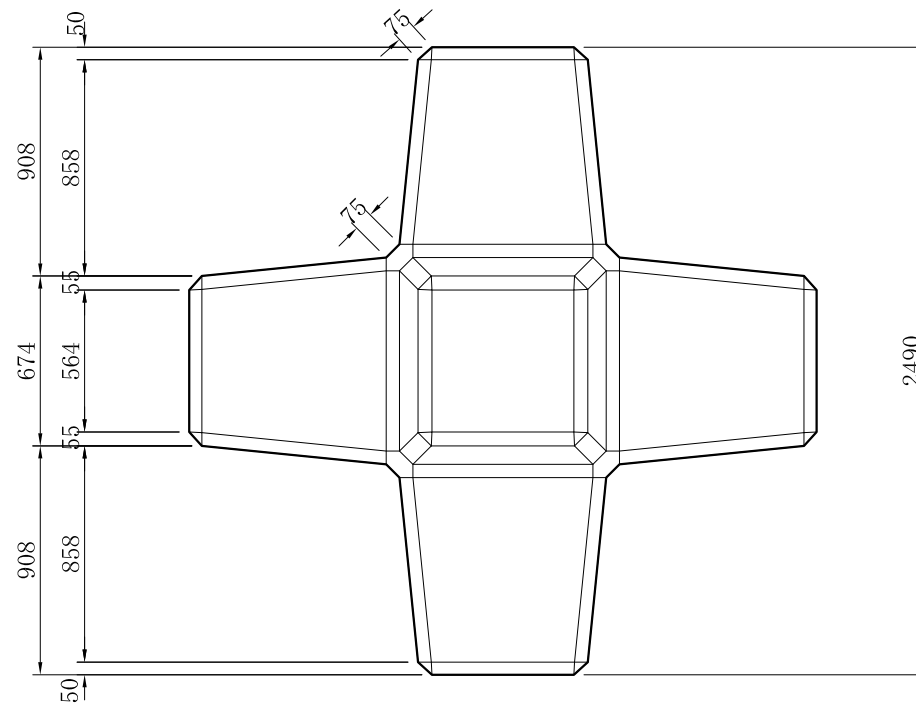
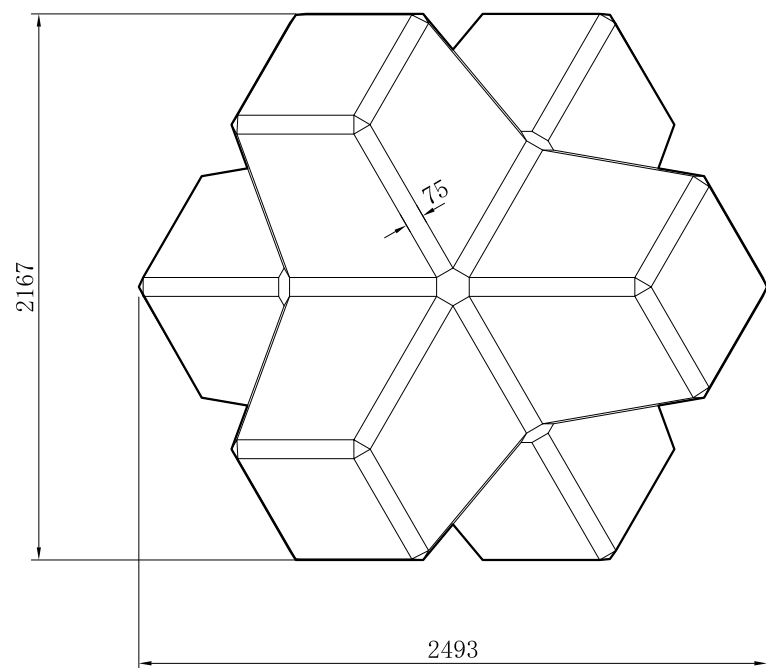
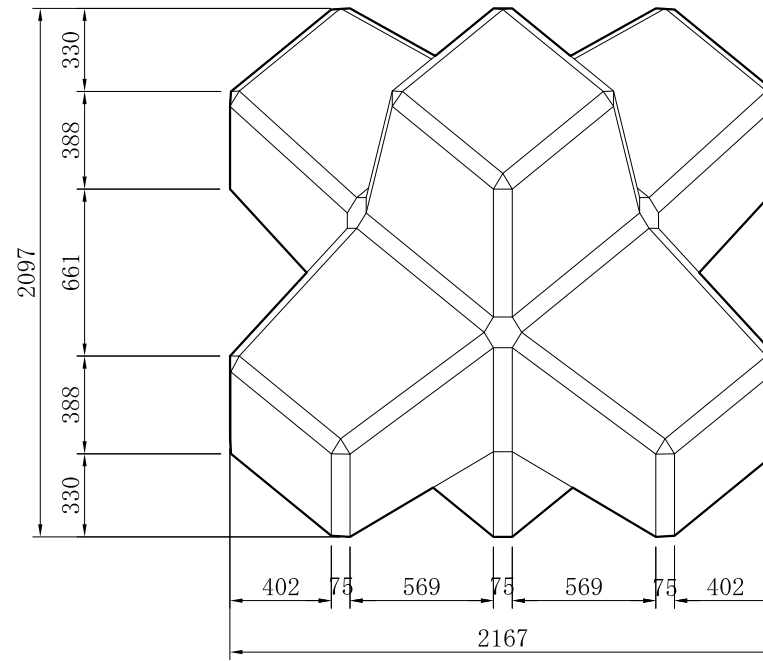
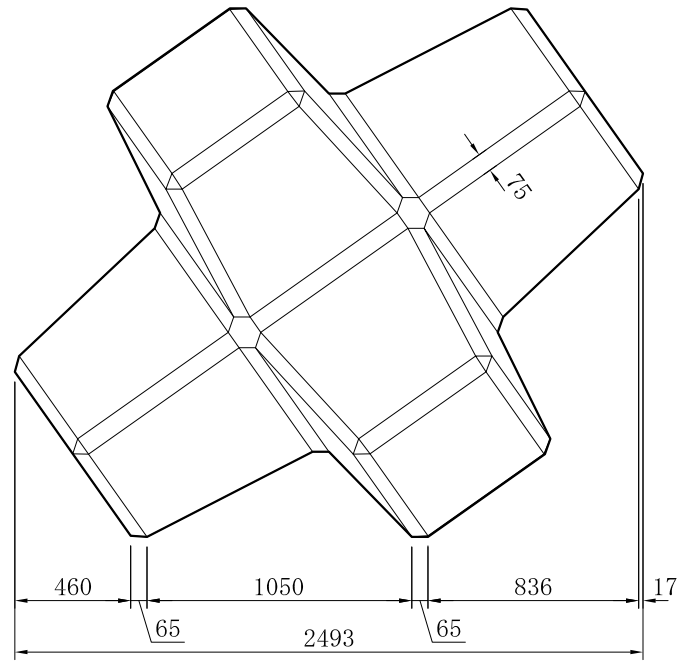

ブロック 1 個当たり数量表

名称	六脚ブロックK0.83形
体積	3.330 m ³
参考質量	7.659 t
型枠面積	16.06 m ²

上記質量はコンクリートの比重を2.3とした場合の数値です

工事名			
図面名	8 t ブロック詳細図		
作成年月日	平成 17 年 3 月		
縮尺	1:15	図面番号	/
会社名	技研興業株式会社		
事業者名			