

6 tブロック詳細図

六脚ブロックK0.75形

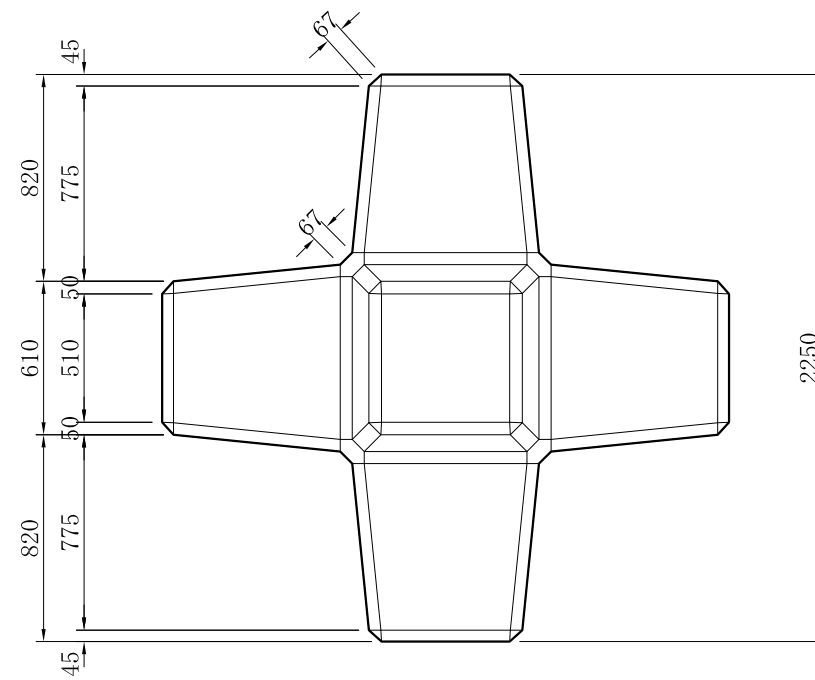
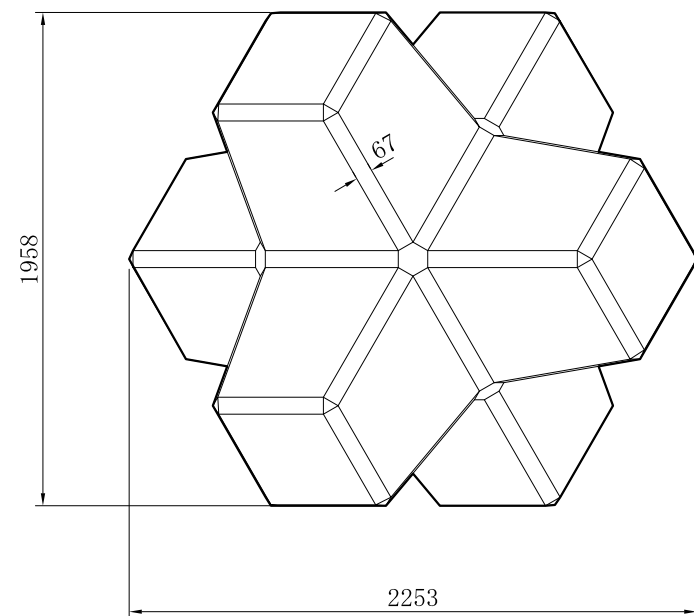
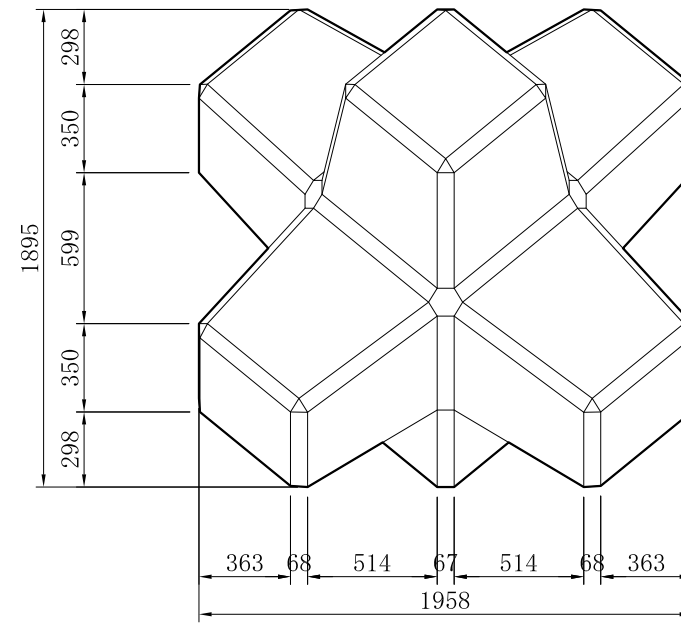
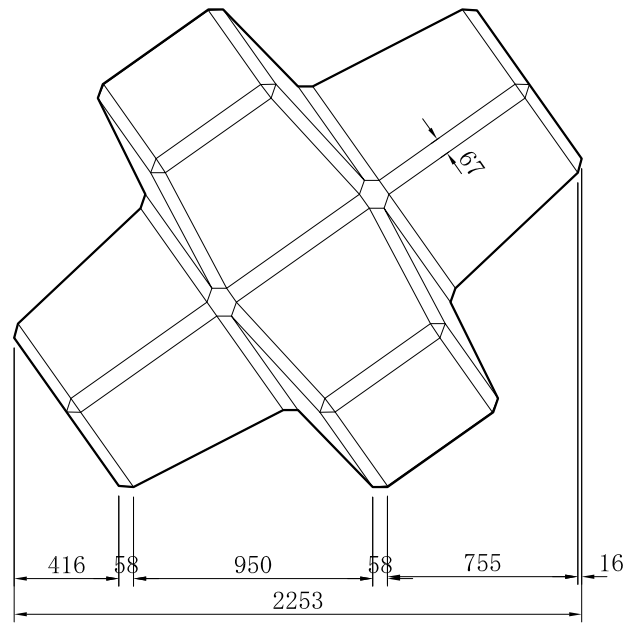

ブロック 1 個当たり数量表

名称	六脚ブロックK0.75形
体積	2.457 m ³
参考質量	5.652 t
型枠面積	13.11 m ²

上記質量はコンクリートの比重を2.3とした場合の数値です

工事名			
図面名	6 tブロック詳細図		
作成年月日	平成17年3月		
縮尺	1:15	図面番号	/
会社名	技研興業株式会社		
事業者名			