

4 t ブロック詳細図

六脚ブロックK0.65形

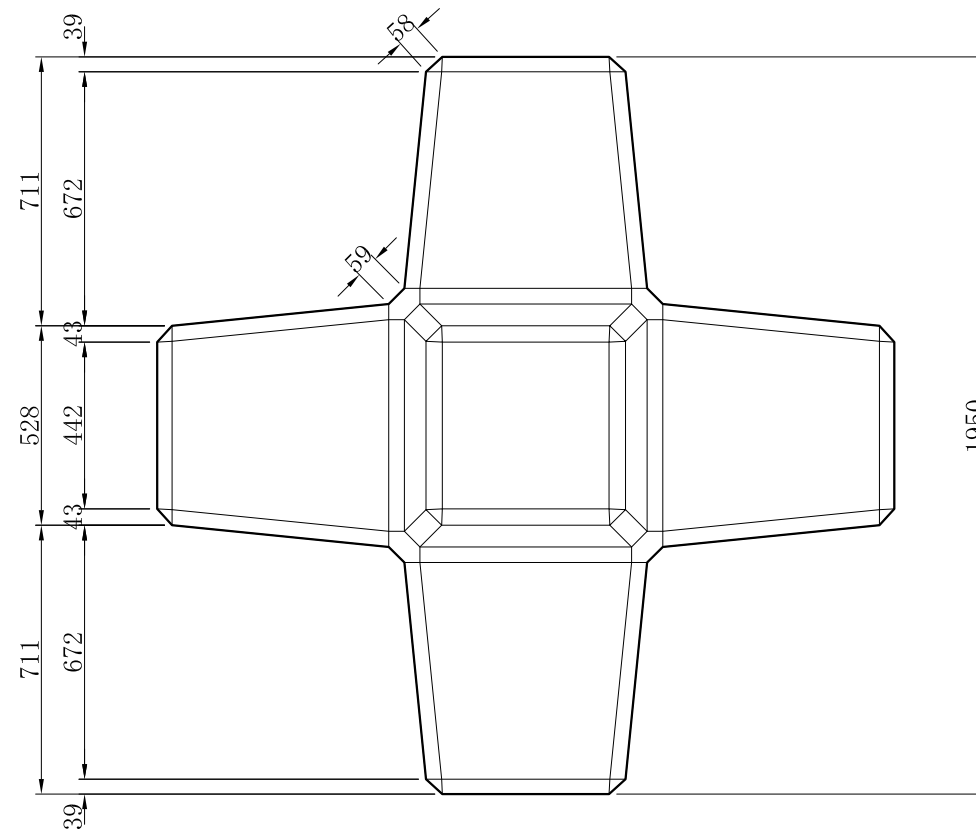
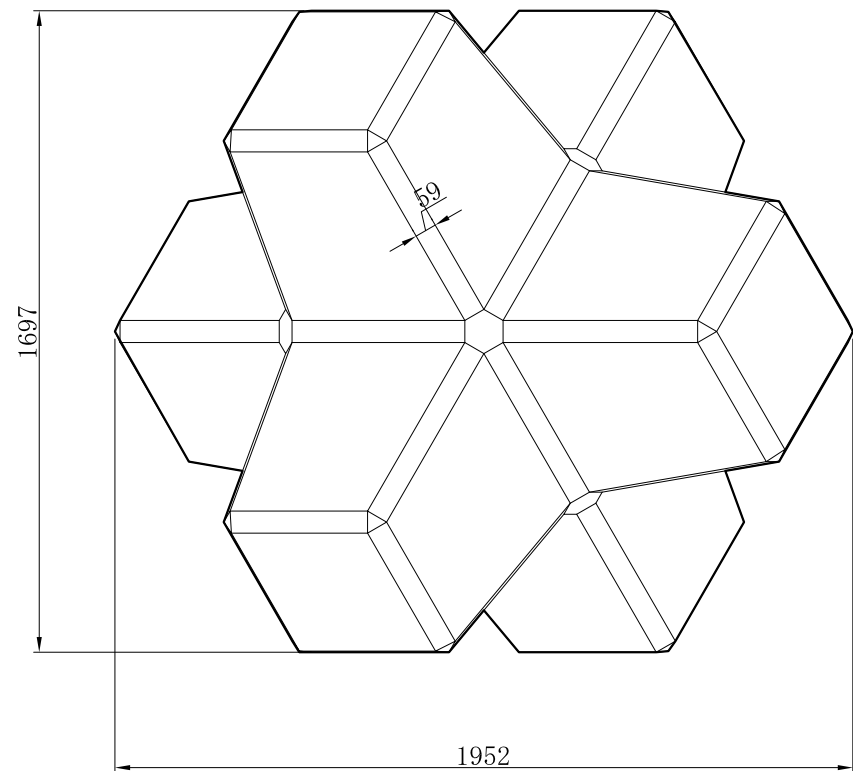
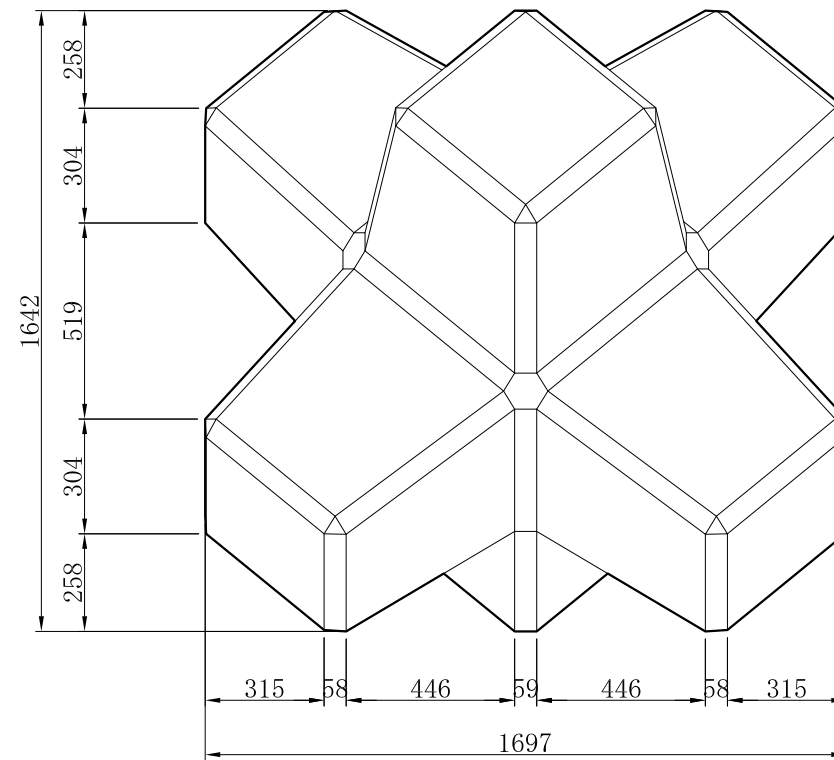
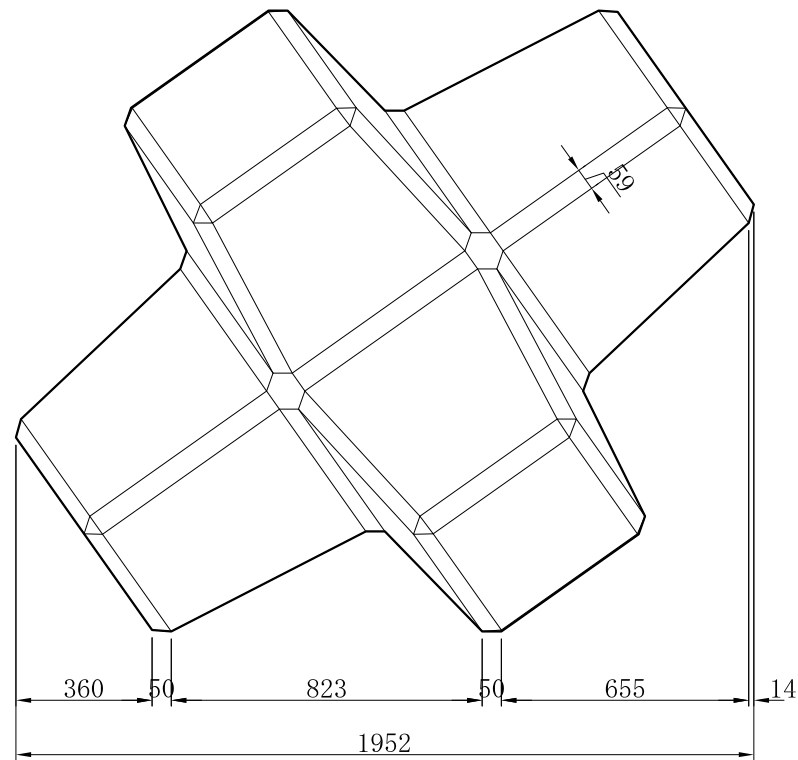

ブロック 1 個当たり数量表

名称	六脚ブロックK0.65形
体積	1.600 m ³
参考質量	3.680 t
型枠面積	9.85 m ²

上記質量はコンクリートの比重を2.3とした場合の数値です

工事名			
図面名	4tブロック詳細図		
作成年月日	平成17年3月		
縮尺	1:10	図面番号	/
会社名	技研興業株式会社		
事業者名			