

2 t ブロック詳細図

六脚ブロックK0.52形

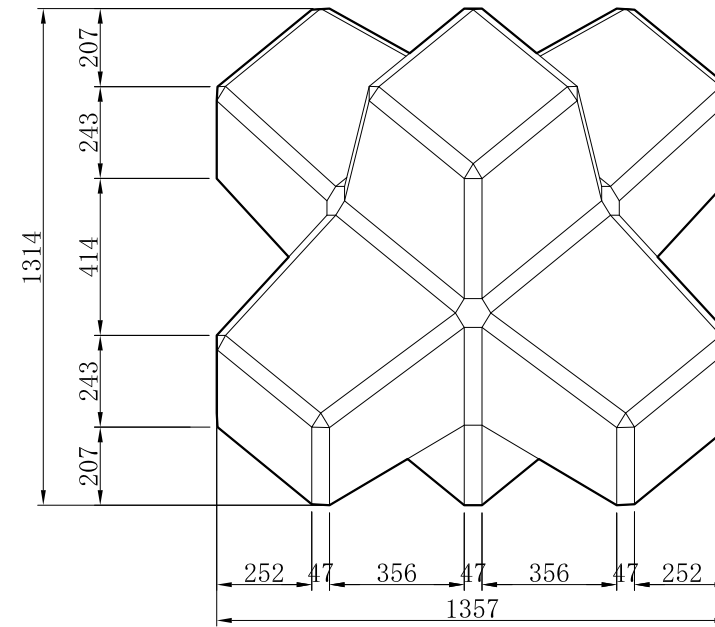
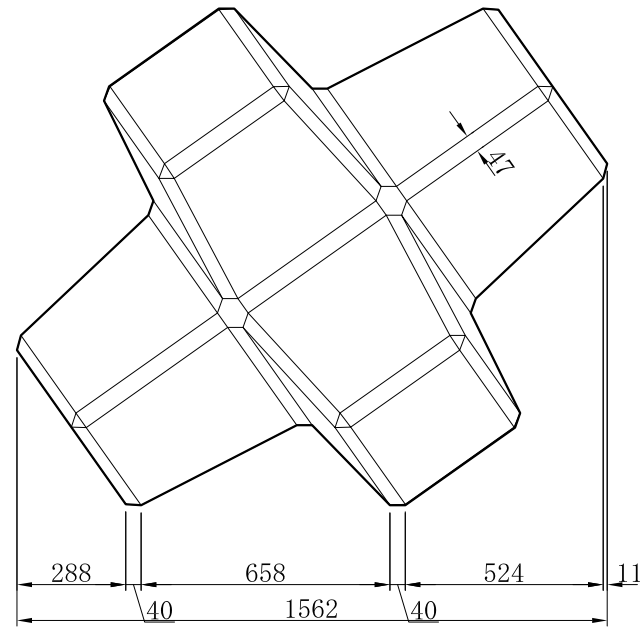

ブロック 1 個当たり数量表

名称	六脚ブロックK0.52形
体積	0.819 m ³
参考質量	1.884 t
型枠面積	6.31 m ²

上記質量はコンクリートの比重を2.3とした場合の数値です

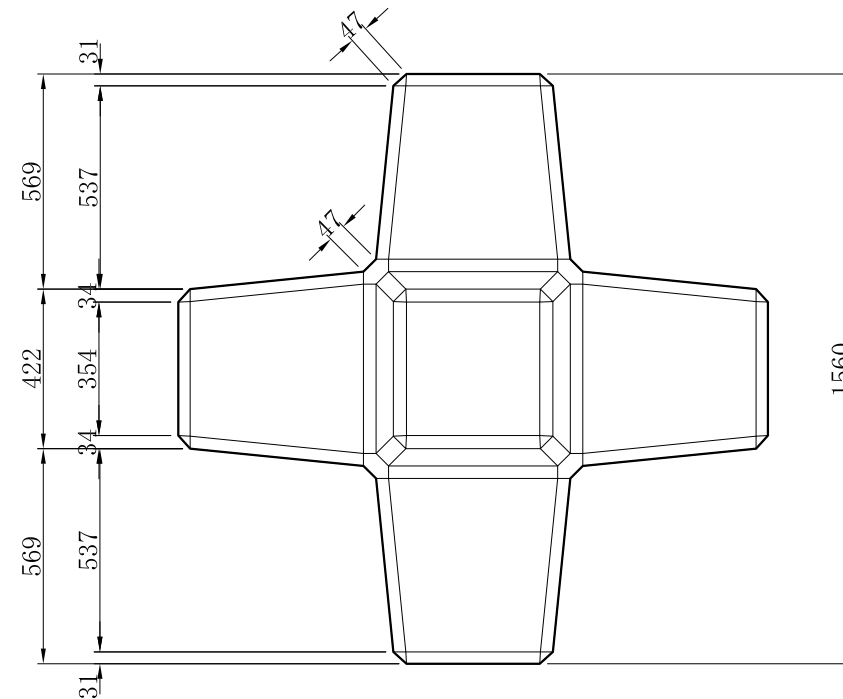
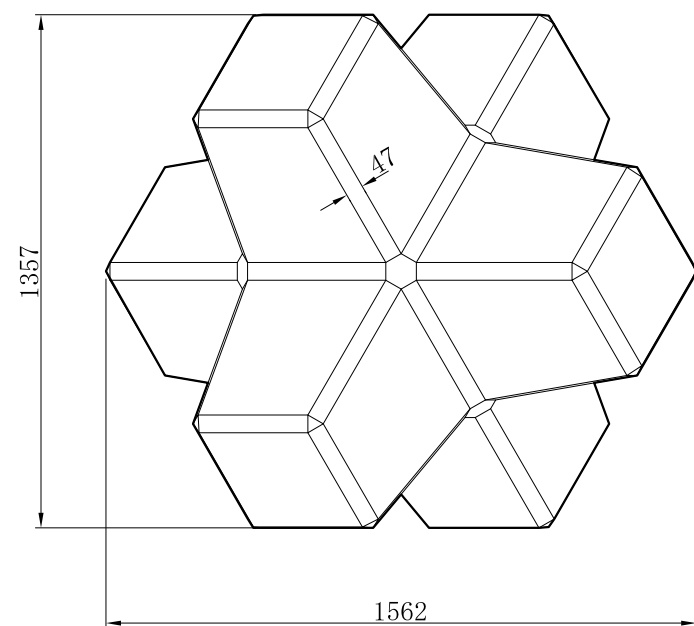

工事名			
図面名	2tブロック詳細図		
作成年月日	平成17年3月		
縮尺	1:10	図面番号	/
会社名	技研興業株式会社		
事業者名			