

# 50tブロック詳細図

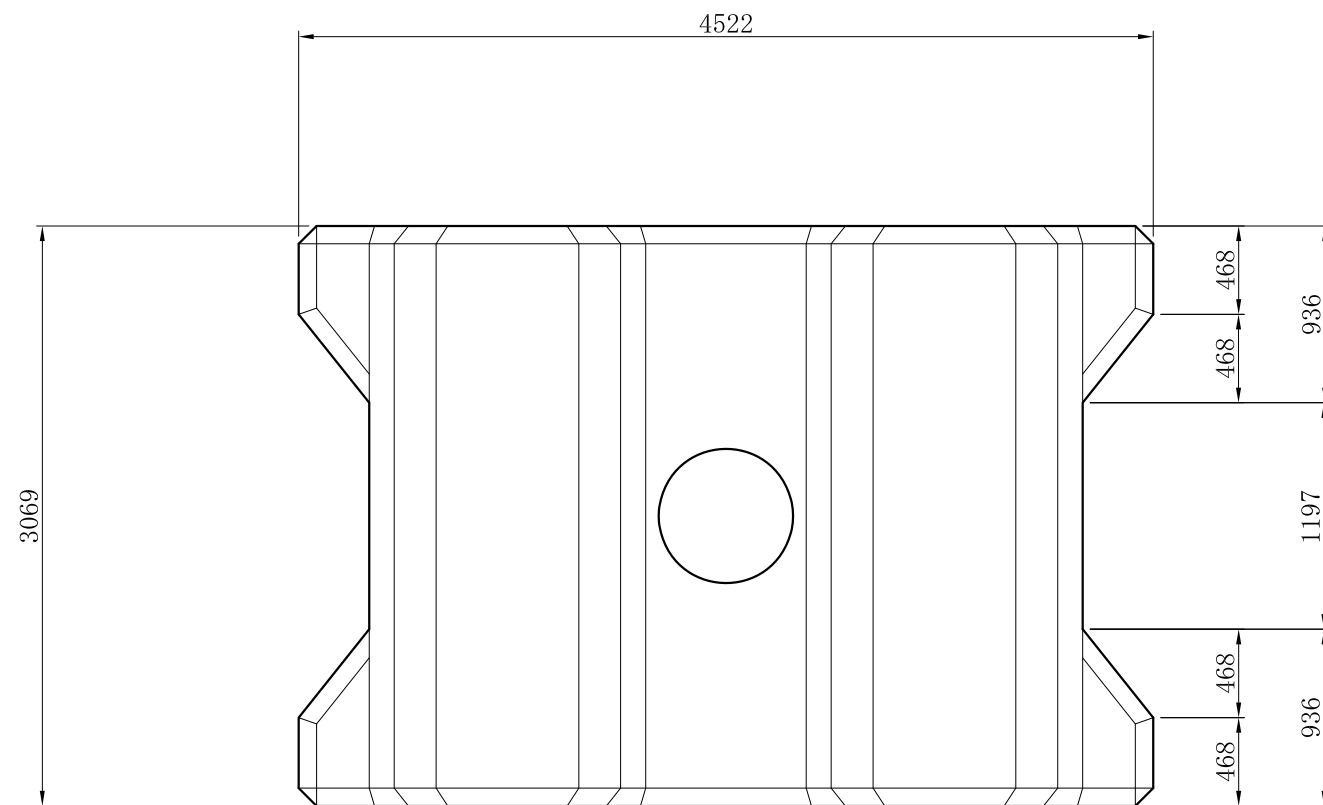
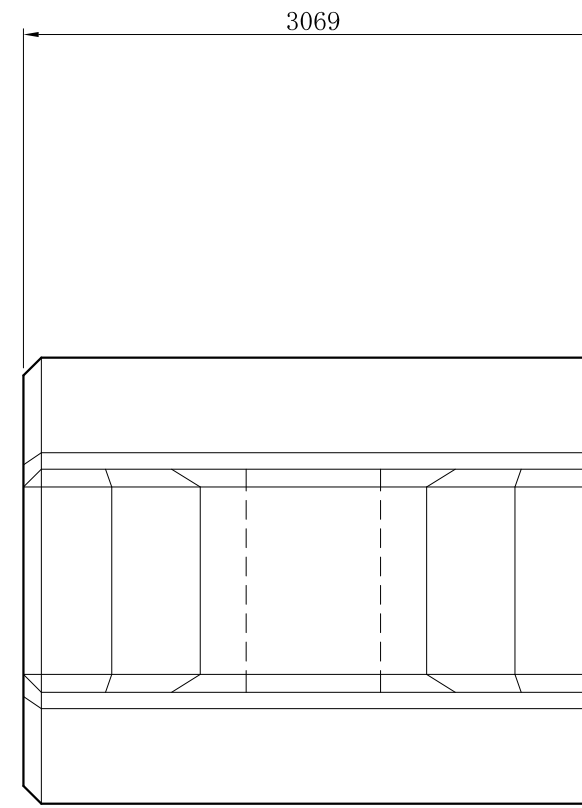
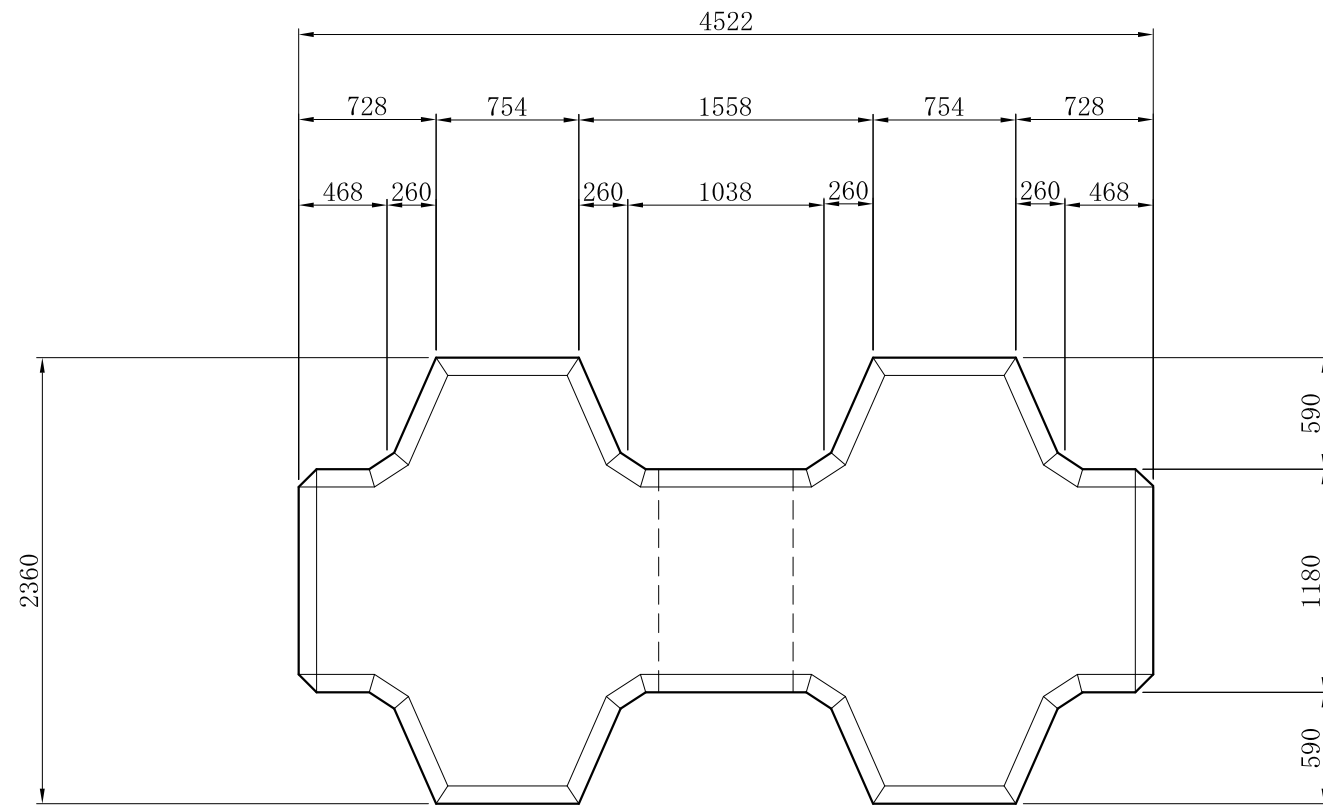

ブロック 1 個当り数量表

名称	ビーハイブ 50 t 標準形
体積	21.734 m <sup>3</sup>
参考質量	49.998 t
型枠面積	50.18 m <sup>2</sup>
吊り筋 φ42mm	189.68 kg

工事名			
図面名	50t ブロック詳細図		
作成年月日	平成 17 年 3 月		
縮尺	1:20	図面番号	/
会社名	技研興業株式会社		
事業者名			