

40tブロック詳細図

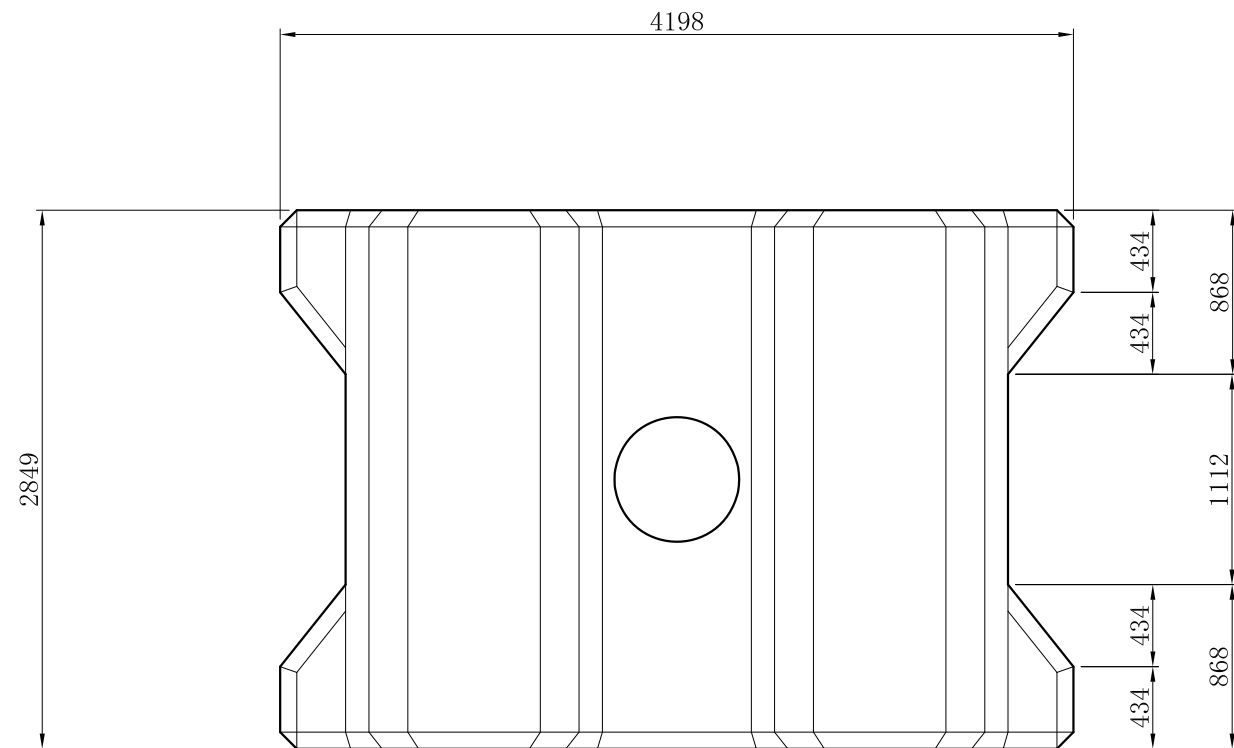
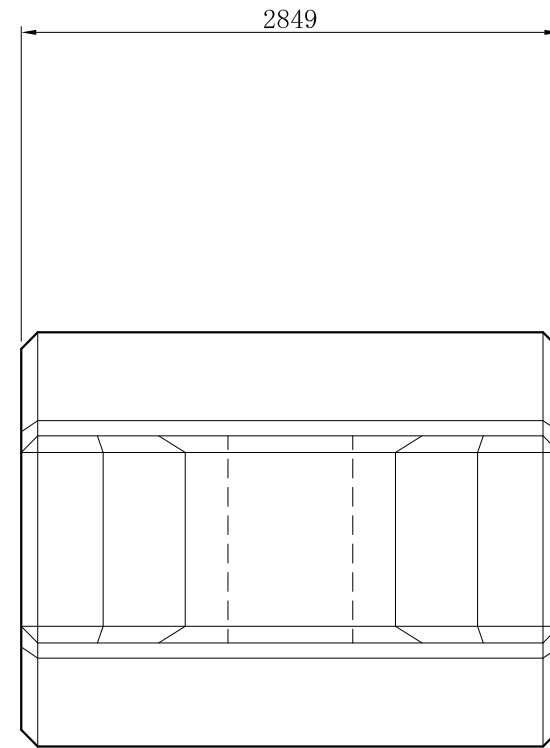
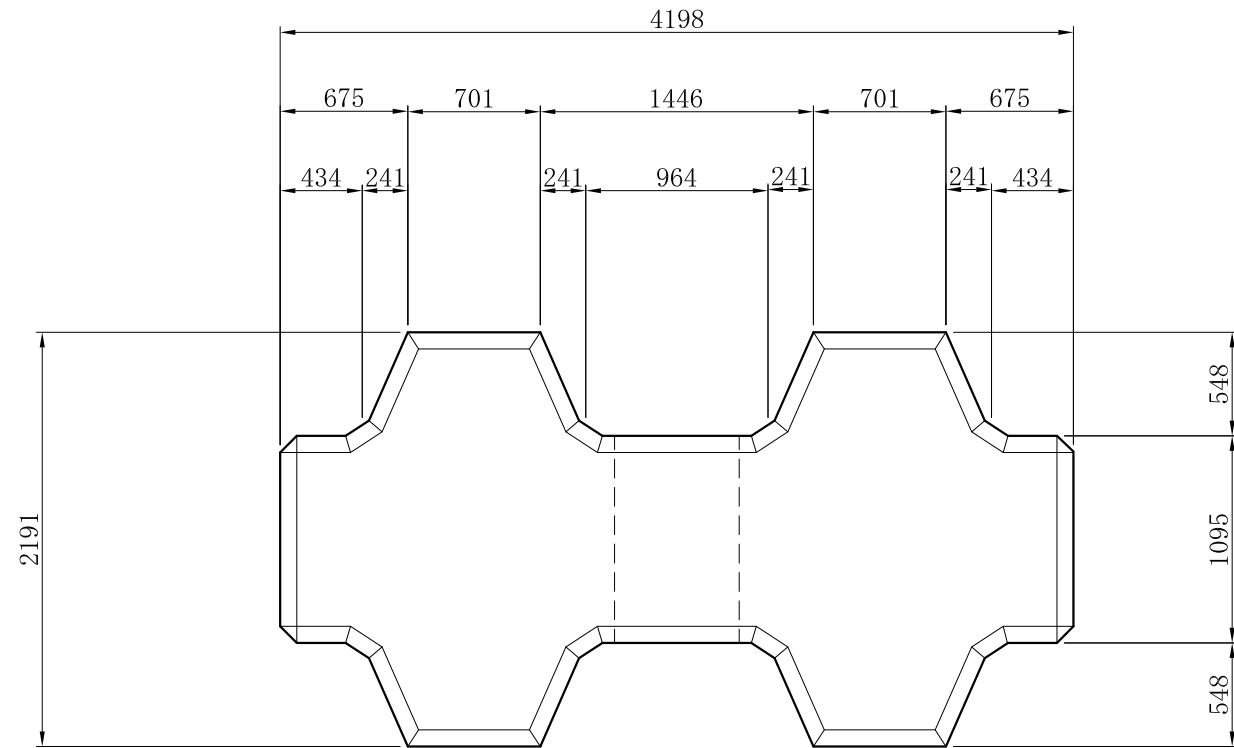

ブロック 1 個当り数量表

名称	ビーハイブ 40 t 標準形
体積	17.389 m ³
参考質量	39.995 t
型枠面積	43.25 m ²
吊り筋 φ38mm	140.64 kg

工事名			
図面名	40tブロック詳細図		
作成年月日	平成17年3月		
縮尺	1:20	図面番号	/
会社名	技研興業株式会社		
事業者名			