

2tブロック詳細図

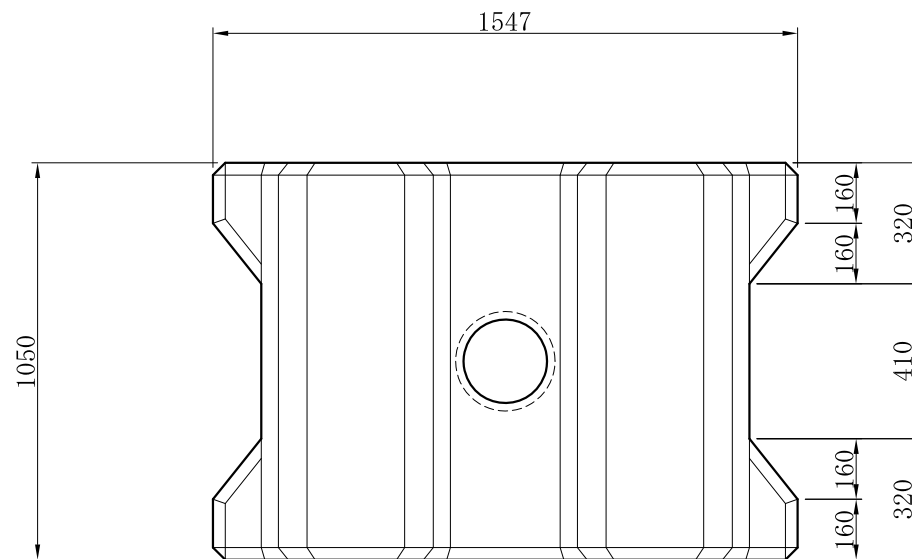
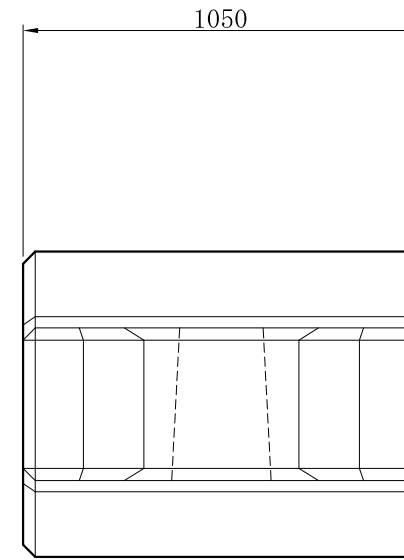
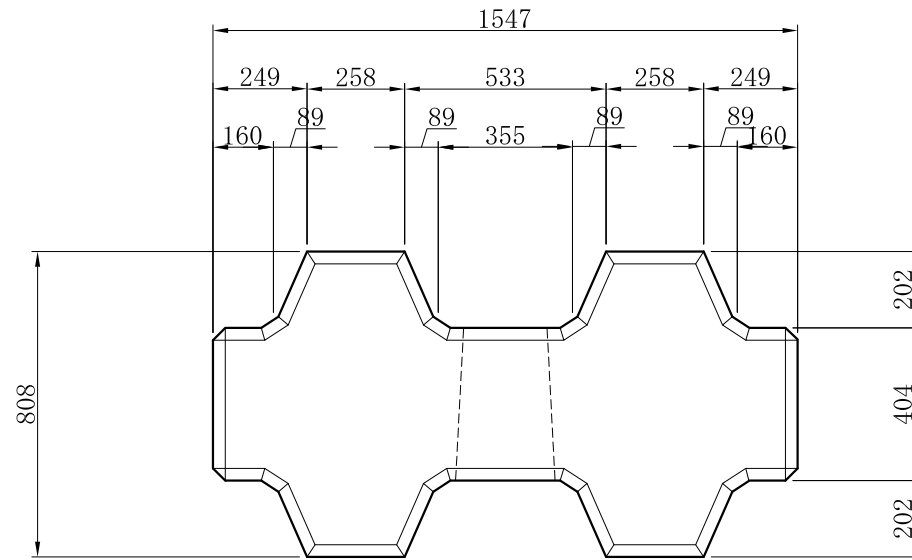

ブロック 1 個当り数量表

名称	ビーハイブ 2 t 標準形
体積	0.870 m ³
参考質量	2.001 t
型枠面積	5.93 m ²

工事名			
図面名	2tブロック詳細図		
作成年月日	平成17年3月		
縮尺	1:10	図面番号	/
会社名	技研興業株式会社		
事業者名			