

# 2 tブロック詳細図

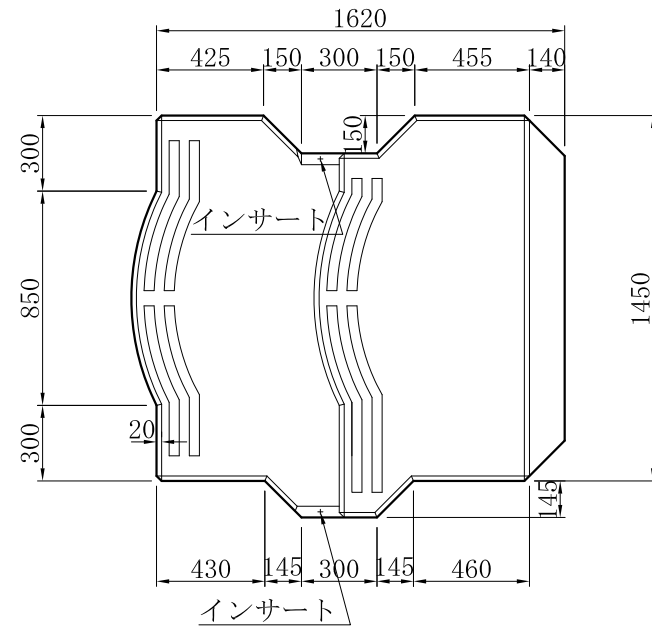

GKEインサート  
(ブロック1個につき3本使用)

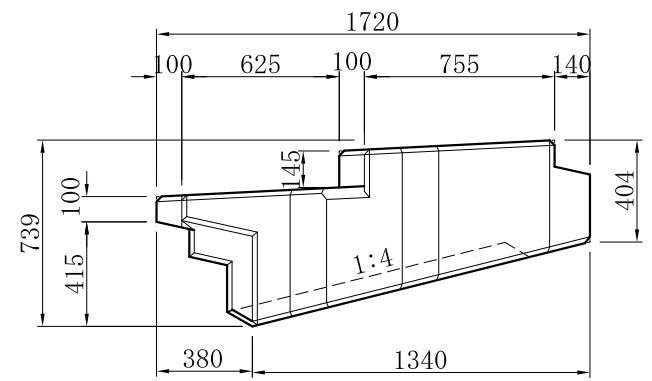
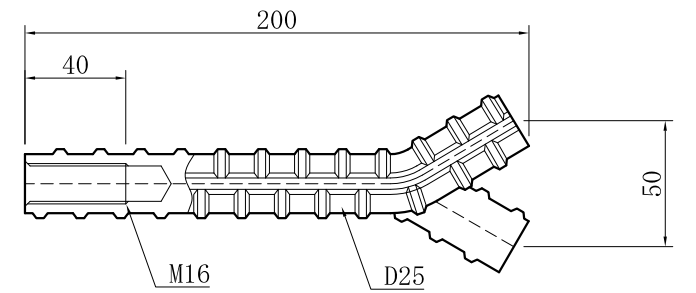

皿ネジ  
(ブロック1個につき3個使用)

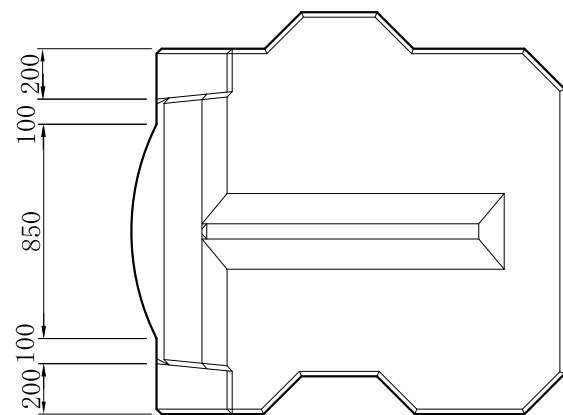
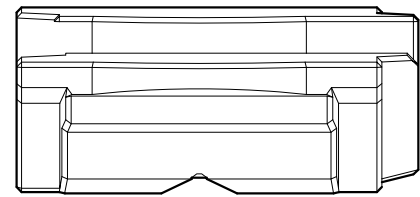
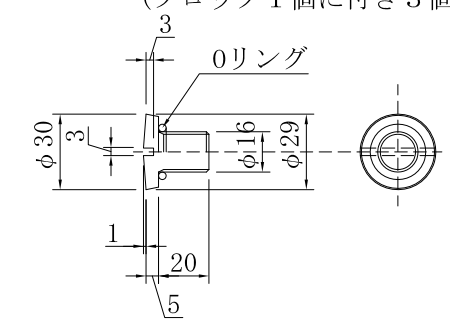
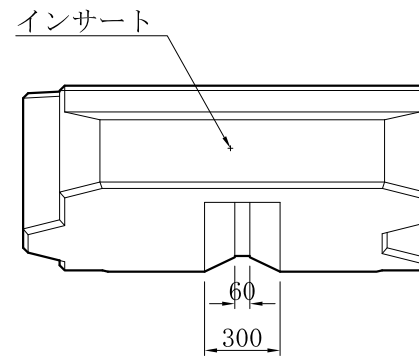

ゴムコーン  
(製作個数×0.1×3個使用)

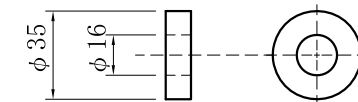

ブロック1個当り数量表

名称	アゴスW4割型標準型
体積	1.043 m <sup>3</sup>
参考質量	2.399 t
型枠面積	6.12 m <sup>2</sup>

工事名			
図面名	2t4割標準型ブロック詳細図		
作成年月日	平成17年3月		
縮尺	1:15	図面番号	/
会社名	技研興業株式会社		
事業者名			